



## INSTRUCTIONS FOR INSTALLATION AND MAINTENANCE OF FILTER HOUSINGS

Dear Customer,

Thank you for choosing this product manufactured in Italy by ATLAS FILTRI S.r.l., assembled and marketed in the USA and Canada by ATLAS FILTRI NORTH AMERICA, LLC. The filter housing has been designed and manufactured in Italy using over 40 years of expertise in the industry.

**Copyright:** This manual of instructions cannot be reproduced, in whole or in part, in any form (including its recording, digitalization or photocopying) without the written consent of Atlas Filtri North America, LLC.

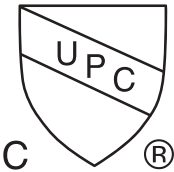

### CONFORMITY CERTIFICATES

ATLAS FILTRI FILTER HOUSINGS COMPLY WITH THE FOLLOWING INTERNATIONALLY ACCEPTED STANDARDS:

Housings of **3P, DP** and **DP BIG** series with plastic threaded connections, as components **certified by IAPMO RT to NSF/ANSI 42, 61, 372 - lead free, CSA B483.1.**

### TABLE OF CONTENTS

1	Safety Alert Symbols	2
2	General Information	2
3	Personnel's Qualification	2
4	Precautions, Warnings	2
5	Installation	3
6	Start Up	4
7	Use	4
8	Spare Parts	5
9	Cartridge Replacement	6
10	Maintenance	7
11	Troubleshooting	7
12	Filter and Cartridge Disposition	7
13	LIMITED WARRANTY	7

AB9210054 - R07-09/19. Subject to change without notice

#### Contact:

ATLAS FILTRI North America LLC  
1068 North Farms Road Bldg. #3 - Wallingford, CT 06492, USA  
Phone +1(203)284-0080 - Fax +1(203)294-9226  
e-mail: atlasfiltrinorthamerica@atlasfiltri.com

A Company of the Atlas Filtri Group.  
[www.atlasfiltri.com](http://www.atlasfiltri.com)

**Atlas Filtri S.r.l.**  
Headquarter and  
production in Italy

COMPANY WITH  
MANAGEMENT SYSTEM  
CERTIFIED BY DNV GL  
= ISO 9001 =  
= ISO 14001 =  
= ISO 45001 =

## 1 - Safety Alert Symbols



**WARNING**

**WARNING SIGN:** indicates a potentially hazardous situation which, if not avoided, could result in death or serious injury. It highlights conditions that are a serious risk for personal safety.



**CAUTION**

**CAUTION SIGN:** Indicates a potentially hazardous situation which, if not avoided, may result in a minor or moderate injury, and to alert against unsafe practices.



**NOTICE**

**NOTICE SIGN:** Alerts you to pertinent facts and conditions.

## 2 - General Information



**CAUTION**

**PLEASE READ THIS INSTRUCTIONS MANUAL THOROUGHLY AND CAREFULLY AND UNDERSTAND ITS CONTENTS BEFORE INSTALLING THE ATLAS FILTRI FILTER HOUSING.**

- The information in this instruction manual is subject to modifications without prior notice and is not binding on the manufacturer Atlas Filtri North America, LLC.
- Keep the instruction manual for future reference.

**Contact:** See page 1

**Product Identification:** A label carrying product identification, serial number, production batch is applied on the package of the product. An additional label describing maximum working pressure and maximum working temperature is applied to the filter housing.

**The label must not be removed, tampered, hidden, covered, or changed.**

If the label on the product is missing or the operational conditions on the label are not legible, DO NOT INSTALL the filter and contact Atlas Filtri North America LLC Authorized Distributors or contact the manufacturer by e-mail at [atlasfiltrinorthamerica@atlasfiltri.com](mailto:atlasfiltrinorthamerica@atlasfiltri.com)



**WARNING**

The values of the maximum working temperature and the maximum working pressure shown in the label affixed to the filter housing are intended as maximum working parameters and must not be exceeded under any circumstance.

The filter cartridge intended to operate with this filter housing may not be included in the package and, if not included, must be purchased separately. Carefully choose the filter cartridge fit for the selected filter housing in the literature and pamphlets made available by Atlas Filtri North America LLC Authorized Distributors. Use only original ATLAS FILTRI Filter Cartridges. The use of cartridges different from the original ones voids the warranty.

## 3 - Personnel's Qualification

**ONLY QUALIFIED AND LICENSED PERSONNEL MAY PERFORM INSTALLATION, SERVICE AND MAINTENANCE OF THE ATLAS FILTRI FILTERS.**

## 4 - Precautions, Warnings

**READ ALL INSTRUCTIONS AND PRECAUTIONS BEFORE INSTALLING AND USING YOUR ATLAS FILTRI PRODUCT.**



**WARNING**



**Before installation ensure that any electric plugs in the vicinity of the area are disconnected.**

## WARNING



Do not install near electric appliances.



Do not use with water that is microbiologically unsafe or of unknown quality without adequate disinfection before or after the system. Systems certified for cyst reduction may be used on waters that contain filterable cysts.

## WARNING



Before the installation, carefully lubricate the housing o-ring which is located at the sump top. Ask your vendor for original lubricant Lubrikit.



Install the products in sheltered rooms and protected from freeze and excessive heat.



Before installation, check if the plumbing system has been set-up according to the applicable plumbing code.

## CAUTION

Turn-off the water main before installation.

## 5 - Installation

Refer to Fig. A, B and C for installation directions.

- Avoid all kinds of tensions by using an Atlas Filtri wall bracket, accessory available on demand. Should the use of the wall bracket be impossible, the installer (qualified and licensed personnel) shall be responsible for the most appropriate installation avoiding tensions which may affect the filter's integrity.
- Connect the inlet to the product's side with the arrow IN and the outlet to the side with the arrow OUT. (Fig. B)
- **Connect to pipes using tapered fittings ONLY in the case of NPT marked housings and/or in the case of housings specified as NPT in the label affixed in the package of the product. Preferably connect to pipes using flexible hoses.**
- Connect to pipes using BSPP fittings in the case the housing is not marked NPT or not specified as NPT in the package label. Preferably connect to pipes using flexible hoses.
- Use only sealing tape as a sealant for the connections.
- The installation of a By-pass is recommended (see Fig. A).

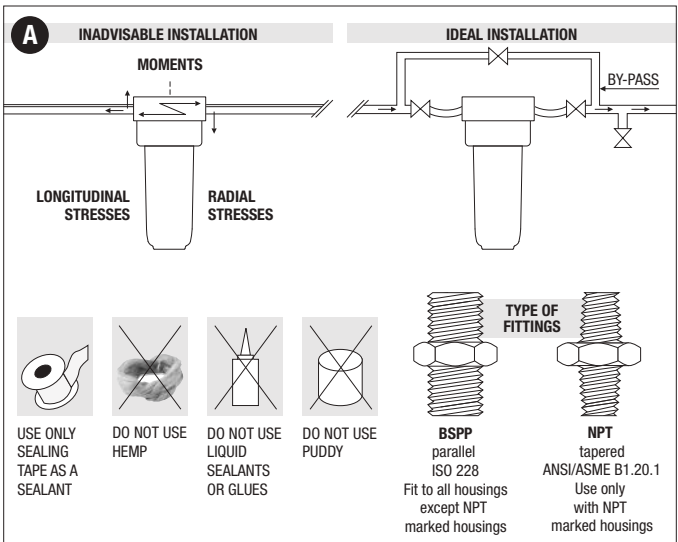

- If the housing is provided complete with cartridge, remove the protective plastic wrap from the cartridge before the use.
- Refer to Fig. pag. 6 section 9 below for step-by-step instructions for the insertion of a (new) cartridge.

### Modes for presentation of inlet and outlet directions (arrows) in different filter housings models

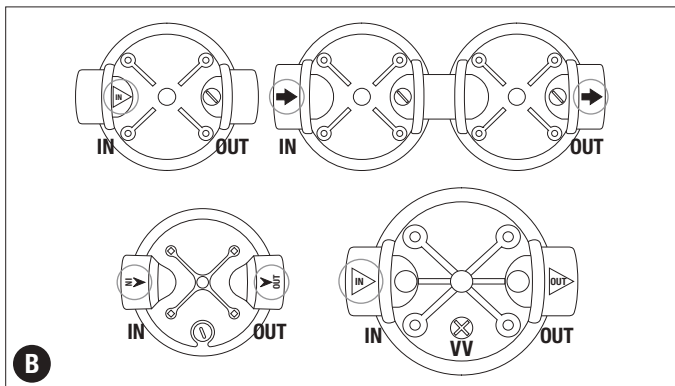

Installation of gauges and/or drain kit for models with such accessories: M models (with gauges) S (with drain kit) and SM (with drain kit and gauges)

\* Gauges: apply some sealing tape to the thread of the gauges and screw them on tightly, but without over-tightening, into the 1/8" threaded ports on the top of the head; at product start-up, in case of leakage of water add some more sealing tape and/or screw more tightly. For products with plugs (screws) for gauges: screw the plugs (provided with o-rings) on tightly.

\* Drain kit: screw the plastic nipple with o-ring to the threaded port for drain on the bottom of the housing, screw on the ball valve to the nipple, making sure that the gasket of the valve is in place, then screw the ball valve to the drain funnel or to the plastic hose-holder, making sure that the gasket is in place. For products with drain plug: screw the plug on tightly.

## 6 - Start Up

- Keep the Filter package with label affixed to identify the product.
- Ensure that the sealing is tight and secure.
- After the installation, run the tap and let the water flow for at least 5 minutes before use.

### WARNING

Make sure that there are no water leaks from the product, and especially control the tightening between the housing head and the housing sump. Continue checking that the tightening is good and there is no water leakage for 48 hours following the Installation and start-up. In case of leakage, open the housing, remove the o-ring from the bowl, place a new o-ring and apply original lubricant Lubrikit, then re-tighten the bowl to head and repeat the leakage check as above. Use only original Atlas Filtri o-rings otherwise the warranty is void. Ask your vendor for original o-rings, Lubrikit and other spare parts.

### CAUTION

The initial quality of the water will not be optimal unless the tap runs for at least 5 minutes before use.

## 7 - Use (check the label on the package to identify the filter housing series and model)

- Refer to Figure C for installation layout.
- 3P and DP series of filter housing with plastic threaded connections are certified against NSF/ANSI Standards 42 and 61 for the filtration of drinking water. In case of use for the filtration of drinking water, do not use for filtration of water that is unsafe or of unknown quality. Systems certified for cyst reduction may be used on waters that contain filterable cysts.

- Check for the filter housing model from the label applied on the product package and from the legend (Sticker Legend) printed on the package.
- Respect the working parameters shown in the package data plate and in the label affixed to the filter housing.
- If pressure exceeds the working conditions, protect the product with a pressure reducer.
- Keep TS and AS transparent (clear) filter housings models protected from light. Use only AB or BW opaque housings models for installation under direct light. Filter housings with designations TS, AS, AB and BW must be supplied with cold water only.
- Use PP filter housing models only for water with pH not applicable for drinking water (check for national/local regulations). PP filter housings must be supplied with cold water only. Keep PP filter housings models protected from light.
- Use only HOT filter housing models for hot water filtration (applicable working temperature on product's label).
- Use K filter housing models for maximum working pressure up to 145 psi (10 bar). K filter housings must be supplied with cold water only. Keep K filter housing models protected from light.
- Protect from excessive cold or heat: do not expose to temperature below 39°F (4°C) or above 113°F (45°C) all housings models with the only exception of HOT model which can stand up to 176°F (80°C).
- Protect from back-flows of hot water (except for HOT models within working parameters) with a non-return valve.
- Protect from hammering with an anti-hammering device. In case of installation on systems powered by a pump and especially on those equipped with a pressure and flow controller, an additional expansion vessel must be installed upstream the filter to protect it from eventual repeated pressure peaks that may cause hammering (fig. C).
- Should the filter (housing + cartridge) be left not in use for more than 1 week replace cartridge/s with new one/s prior to use.

## CAUTION



The values of the maximum working temperature and the maximum working pressure shown in the label affixed to the filter housing are intended as maximum working parameters and must not be exceeded. Use of the filter housing under higher pressure conditions could cause ruptures.

## WARNING

Use 3P and DP filter housing models for filtration of drinking water.

### INSTALLATION LAY OUT

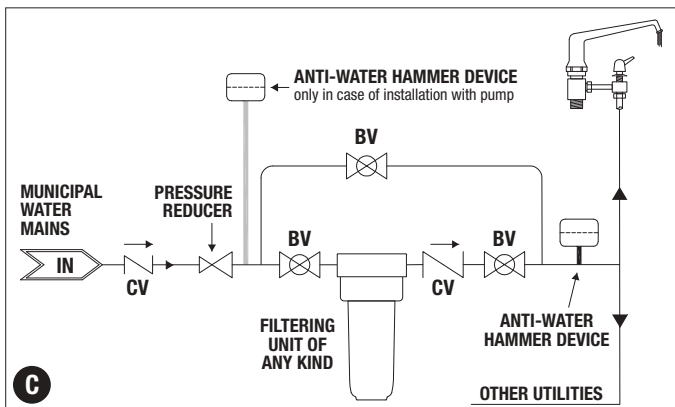

### 8 - Accessories, spare parts and filter cartridges

Accessories and spare parts are available through the Atlas Filtri North America LLC Authorized Distributors wholesalers and retailers network. In case of difficulties contact Atlas Filtri North America LLC by e-mail at [atlasfiltrinorthamerica@atlasfiltri.com](mailto:atlasfiltrinorthamerica@atlasfiltri.com).

## NOTICE

Use only original ATLAS FILTRI Filter Cartridges.  
The use of non-original ATLAS FILTRI cartridges voids the warranty.

## 9 - Operations for Filter Cartridge replacement

# NOTICE

If the filter cartridge is not included in the package it must be purchased separately.

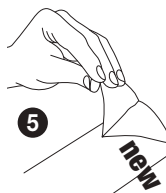
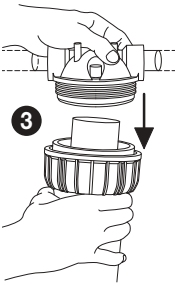
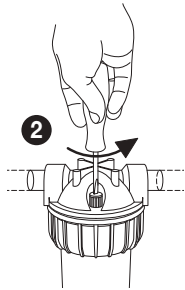
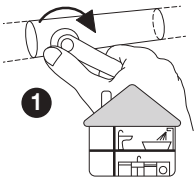

See figures and follow step-by-step instructions below to replace the filter cartridge.

Refer the literature and pamphlets made available by Atlas Filtri North America LLC Authorized Distributors or the label in the Filter Cartridge's plastic wrap/package, or at [www.atlasfiltri.com](http://www.atlasfiltri.com) to determine the appropriate ATLAS FILTRI cartridge.

In choosing the filter cartridge fit for the purpose follow the indication and recommendations available from the cartridge wrap/package.

The average life of a filter cartridge varies depending on use, environmental conditions, pressure, etc. In general, changes in taste, odor, or color in the water indicate that the cartridge should be replaced.

The use of non-original ATLAS FILTRI cartridges voids the warranty.

A. Before opening the filter housing turn-off the water main (1) and place a tray under the system to catch any water spilling during the removal of the filter cartridge;

B. Release the pressure from the product by un-screwing the vent-valve of the head (2).

C. Open the housing unscrewing the housing (3).

D. Remove the used cartridge (4).

E. Wipe clean the filter housing with cold water and a soft sponge.

F. Open the new cartridge wrap and discard wrap (5).

G. Insert the new cartridge and place it into the housing (6).

H. Tighten the housing bowl to housing's head using the wrench (7). If the wrench is not included in the package it must be purchased separately. Do not over-tighten.

I. Turn-on the water main (8).

J. Slowly turn on the water supply;

K. Wait for air purge from the vent-valve, then turn and tighten the vent-valve (9).

L. Let the water flow for at least 5 minutes before use (10).

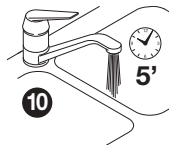
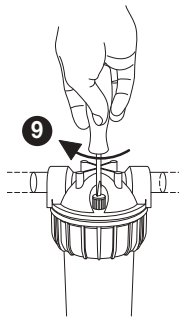
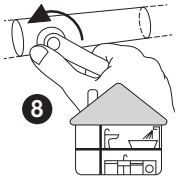
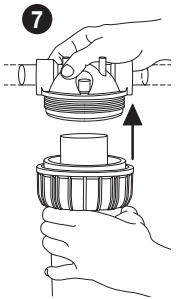
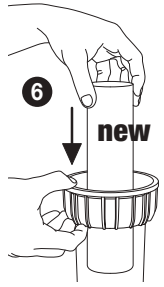

## 10 - Maintenance

- **Replace the filter housing bowl at least every 5 years.**
- For maintenance and replacement of filter cartridges follow the instructions on the filter cartridge wrap/package.
- **If not in use for more than 1 week remove the filter cartridge, and restart operating per the maintenance/replacement procedure indicated on the filter cartridge wrap/package.**

### WARNING

At re-start after every maintenance operation and/or refill change, when the unit's bowl is unscrewed from head, change the o-ring with a new one and carefully lubricate with original lubricant Lubrikit before tightening the sump to the head. Make sure that there are no water leaks from the product, and especially control the tightening between the housing head and the housing sump. Continue checking that the tightening is good and there is no water leakage for 48 hours following the Installation and start-up. In case of leakage, open the housing, remove the o-ring from the sump, place a new o-ring and apply lubricant, then re-tighten the sump to head and repeat the leakage check as above. Use only original Atlas Filtri o-rings otherwise the warranty is void. Ask your Vendor for original o-rings, Lubrikit and other spare parts.

### CAUTION

After carrying out maintenance operations, run the tap for at least 5 minutes before using the water.

## 11 - Troubleshooting

MALFUNCTION	CAUSE	REMEDY
Leaks between housing and housing head.	<ul style="list-style-type: none"> <li>a. Housing not sufficiently tightened.</li> <li>b. O-ring affected/old.</li> </ul>	<ul style="list-style-type: none"> <li>a. Tighten further the housing with the wrench.</li> <li>b. If the housing still leaks, change the housing's O-ring with a new one (use original replacement / spare parts).</li> </ul>
Leaks in inlet / outlet connections.	<ul style="list-style-type: none"> <li>a. Not enough sealant and/or connection not sufficiently tightened.</li> <li>b. Improper connection type.</li> </ul>	<ul style="list-style-type: none"> <li>a. Remove the previous sealing tape from the fitting and place more sealing tape and or tighten the connection properly.</li> <li>b. Use only filters that match the type of fittings as indicated in the data plate. NPT tapered fittings fit only to Filters with NPT indication in the data plate. BSP Parallel fittings fit only to Filters without NPT indication in the data plate.</li> </ul>

## 12 - Filter Housing and Cartridge Disposition

Filters housings and used filter cartridges must be disposed of in accordance with applicable rules and regulations.

## 13 - LIMITED WARRANTY

- a) Limited Warranty:** Atlas Filtri North America, LLC warrants for a period of 12 months from the date of purchase of the filter that each new Atlas Filtri North America, LLC filter shall be free, under normal use and maintenance, from any defect in material and workmanship subject to the following exclusions and limitations.
- b) Exclusions:** The warranty offered by Atlas Filtri North America, LLC is not applicable to the following:
  - (i)** Wear and tear of the cartridge and any components as part of their normal function, including without limitation gaskets.
  - (ii)** Installation, tampering, modifications, lack of or incorrect maintenance, maintenance carried out not in accordance with Atlas Filtri North America, LLC instructions or by non-qualified personnel.
  - (iii)** Installation and/or use of parts or other non-original Atlas Filtri North America, LLC components.
  - (iv)** Installation of the filter in unsuitable environments and/or in conditions not contemplated in the instructions manual.

- c) Limitations:** The liability of Atlas Filtri North America, LLC under this limited warranty is limited solely to the replacement of defective product by an authorized Atlas Filtri North America, LLC distributor at its normal place of business during normal business hours, excluding shipping, installation labor or other repair costs. Defect and delays in repair do not give the right to compensation, or extension of the warranty. TO THE MAXIMUM EXTENT PERMITTED BY APPLICABLE LAW, ATLAS FILTRI NORTH AMERICA, LLC SHALL NOT BE LIABLE FOR ANY OTHER EXPENSE, LOSS OR DAMAGE, WHETHER DIRECT, INCIDENTAL, PUNITIVE, CONSEQUENTIAL, OR EXEMPLARY ARISING IN CONNECTION WITH THE SALE OR USE OF OR INABILITY TO USE THE ATLAS FILTRI NORTH AMERICA, LLC PRODUCT FOR ANY PURPOSE. This limited warranty shall constitute the Purchaser's sole remedy and the sole liability of Atlas Filtri North America, LLC, whether on warranty, contract or negligence grounds, with regard to any actual or alleged defect in the condition or performance of any Atlas Filtri North America, LLC product. EXCEPT AS SPECIFICALLY SET FORTH HEREIN, ANY WARRANTY IMPLIED BY LAW, INCLUDING ANY WARRANTY OR MERCHANTABILITY OR FITNESS FOR A PARTICULAR PURPOSE, IS EXPRESSLY EXCLUDED. TO MAXIMUM EXTENT ALLOWED BY APPLICABLE LAW, THE FOREGOING STATEMENTS OF WARRANTY ARE EXCLUSIVE AND IN LIEU OF ALL OTHER REMEDIES.
- d) Limitation of Liability.** ATLAS FILTRI NORTH AMERICA, LLC'S LIABILITY ON ANY CLAIM OF ANY KIND RELATING TO THESE TERMS OR THE MANUFACTURE, SALE, DELIVERY, RESALE OR USE OF ANY ATLAS FILTRI NORTH AMERICA, LLC PRODUCT, SHALL IN NO EVENT EXCEED THE PRICE OF THE ATLAS FILTRI NORTH AMERICA, LLC PRODUCT WHICH GAVE RISE TO ANY SUCH CLAIM.

## NOTICE

**We recommend that before installing a water filtration system you have the water tested to determine actual water filtering needs.**

## NOTICE

**If the filter housing is provided without filter cartridge it can be selected in the literature and pamphlets made available by Atlas Filtri North America LLC Authorized Distributors.**

## NOTICE

**Use only original ATLAS FILTRI Filter Cartridges.  
The use of non-original ATLAS FILTRI cartridges voids the warranty.**

### MAINTENANCE DATA COLLECTION

DATE	TYPE OF MAINTENANCE

### NOTES

---



---





## INSTRUCCIONES PARA INSTALACIÓN Y MANTENIMIENTO DE CUBÍCLO PARA FILTRO y hoja de datos de rendimiento

Estimado Cliente,

Gracias por elegir este producto fabricado en Italia por ATLAS FILTRI S.r.l., montado y comercializado en USA y Canadá por ATLAS FILTRI NORTH AMERICA, LLC. El producto ha sido diseñado y fabricado en Italia por expertos de la industria con más de 40 años de experiencia.

**Copyright:** Este manual de instrucciones no se puede reproducir, total o parcialmente, de ningún modo (incluida su reproducción, digitalización o fotocopiado) sin el consentimiento por escrito de Atlas Filtri North America, LLC.

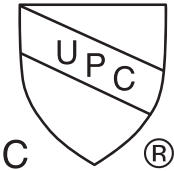

### CERTIFICADOS DE CONFORMIDAD

LOS CONTENEDORES PARA FILTROS DE ATLAS FILTRI CUMPLEN CON LAS SIGUIENTES NORMAS ACEPTADAS INTERNACIONALMENTE:

Los contenedores de las series **3P**, **DP** y **DP BIG** con conexiones roscadas de plástico, como componentes **certificados por IAPMO RT a NSF/ANSI 42, 61, 372 - sin plomo, CSA B483.1.**

### ÍNDICE

1	Símbolos de alerta de seguridad	10
2	Información general	10
3	Calificación del personal	10
4	Precauciones, advertencias	10
5	Instalación	11
6	Arranque	12
7	Uso	12
8	Piezas de repuesto	13
9	Reemplazo del cartucho	14
10	Mantenimiento	15
11	Resolución de problemas	15
12	Disposición del filtro y del cartucho	15
13	GARANTÍA LIMITADA	15

#### Contactos:

ATLAS FILTRI North America LLC  
1068 North Farms Road Bldg. #3 - Wallingford, CT 06492, USA  
Teléfono +1(203)284-0080 - Fax +1(203)294-9226  
correo electrónico: atlasfiltrinorthamerica@atlasfiltri.com

Una empresa del Grupo Atlas Filtri.  
[www.atlasfiltri.com](http://www.atlasfiltri.com)

**Atlas Filtri S.r.l.**  
Oficina central  
y producción en Italia

COMPANY WITH  
MANAGEMENT SYSTEM  
CERTIFIED BY DNV GL  
= ISO 9001 =  
= ISO 14001 =  
= ISO 45001 =

## 1 - Símbolos de alerta de seguridad

**ADVERTENCIA**

**SEÑAL DE ADVERTENCIA:** indica una posible situación de peligro que, si no se evita, puede ocasionar lesiones graves o incluso la muerte. Resalta condiciones que son un grave riesgo para la seguridad de las personas.

**PRECAUCIÓN**

**SEÑAL DE PRECAUCIÓN:** indica una posible situación de peligro que, si no se evita, puede ocasionar lesiones menores o moderadas y alerta sobre prácticas no seguras.

**AVISO**

**SEÑAL DE AVISO:** Lo alerta sobre hechos y situaciones pertinentes.

## 2 - Información general

**PRECAUCIÓN**

**LEA ATENTA Y CUIDADOSAMENTE LAS INSTRUCCIONES DE ESTE MANUAL Y COMPRENDA SU CONTENIDO ANTES DE INSTALAR EL CONTENEDOR PARA FILTROS ATLAS FILTRI.**

- La información contenida en este manual de instrucciones está sujeta a modificaciones sin previo aviso y no es vinculante para el fabricante Atlas Filtri North America, LLC.
- Guarde el manual de instrucciones para referencia en el futuro.

**Identificación del fabricante:** Consulte la página 9.

**Identificación del producto:** En la caja del producto se coloca una etiqueta que lleva la identificación del producto, número de serie y lote de producción. Una etiqueta adicional describe la presión máxima de trabajo y la temperatura máxima de funcionamiento del contenedor para filtros.

**La etiqueta no se debe retirar, falsificar, esconder, cubrir ni cambiar.**

Si se pierde la etiqueta sobre el producto o no se pueden leer las condiciones operativas, **NO INSTALE** el filtro y póngase en contacto con Atlas Filtri North America LLC Distribuidores Autorizados o póngase en contacto con el fabricante por correo electrónico en [atlasfiltrinorthamerica@atlasfiltri.com](mailto:atlasfiltrinorthamerica@atlasfiltri.com).

**ADVERTENCIA**

Los valores de temperatura máxima de trabajo y de presión máxima de trabajo que se indican en la etiqueta fijada al filtro están entendidos como parámetros máximos de trabajo y no se deben sobrepasar en ningún caso.

El cartucho filtrante destinado a trabajar con este contenedor puede ser no incluido en la caja y, si no está incluido, se debe comprar por separado.

Elige atentamente el cartucho conforme con el filtro selecto en la literatura y octavilla disponible por Atlas Filtri North America LLC Distribuidores autorizados.

Utiliza sólo cartuchos originales ATLAS FILTRI. El uso de cartuchos diferentes del original anula la garantía.

## 3 - Calificación del personal

**SOLO PERSONAL CALIFICADO Y AUTORIZADO PUEDE REALIZAR LA INSTALACIÓN, EL SERVICIO Y EL MANTENIMIENTO de los FILTROS ATLAS FILTRI.**

## 4 - Precauciones, advertencias

**LEA TODAS LAS INSTRUCCIONES Y PRECAUCIONES ANTES DE INSTALAR Y DE USAR EL PRODUCTO ATLAS FILTRI.**

**ADVERTENCIA**



**Antes de la instalación asegúrese de que los enchufes en la inmediaciones del área estén desconectados.**

## ADVERTENCIA



No instalar cerca de dispositivos eléctricos.



No lo use con agua que no sea microbiológicamente segura o de calidad desconocida sin la adecuada desinfección previa o posterior del sistema de filtración. Los sistemas certificados para la reducción de quistes podrían ser usados en aguas que podrían contener quistes filtrables.

## ADVERTENCIA



Antes de instalar, lubrique meticulosamente la junta tórica de la caja de protección ubicada en la parte superior de la taza. Solicite a su proveedor el lubricante original Lubrikit.



Instale los productos en las salas adecuadas, protegidas de la congelación y el calor excesivo.



Antes de la instalación, compruebe si el sistema de plomería ha sido configurado según el código de plomería vigente.

## PRECAUCIÓN

Cierre la cañería principal del agua antes de la instalación.

## 5 - Instalación

Consulte las Figuras A, B y C para las directivas de instalación.

- Evite todo tipo de tensiones usando un soporte de pared de Atlas Filtri, accesorio disponible bajo demanda. Si fuera imposible el uso del soporte de pared, el instalador (persona calificada y experimentada) será responsable de realizar una instalación más adecuada para evitar tensiones que puedan afectar la integridad del filtro.
- Conecte la entrada al lado del producto con la flecha IN (entrada) y la salida al lado con la flecha OUT (salida). (Figura B)
- **Conecte la tubería usando conexiones cónicas (decreciente) únicamente si los contenedores están marcados como NPT y/o si los contenedores están especificados como NPT en la etiqueta adherida en la caja del producto. Preferentemente conecte a la tubería usando mangueras flexibles.**
- Conecte a tuberías usando conexiones BSPP si el contenedor no está marcado como NPT o no está especificado como NPT en la etiqueta de la caja. Preferentemente conecte a la tubería usando mangueras flexibles.
- Solo use cinta de sellado como sellador para las conexiones.
- Se recomienda la instalación de un desvío (By-pass) (consulte la Figura A).
- Si el contenedor está provisto completo con cartucho, retire el envoltorio plástico protector del cartucho antes de usarlo.

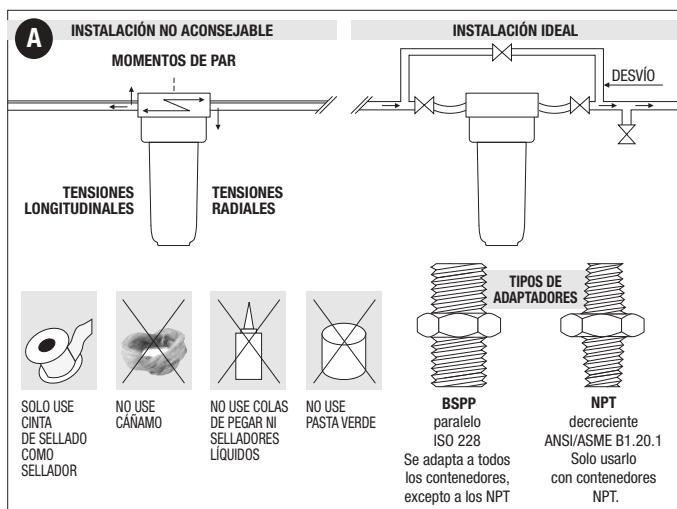

- Consulte la Figura de la página 14, sección 9 para las instrucciones paso a paso para la inserción de un nuevo cartucho.

### Modos de presentación de direcciones de entrada y salida (flechas) en los diferentes modelos de contenedores para filtros.

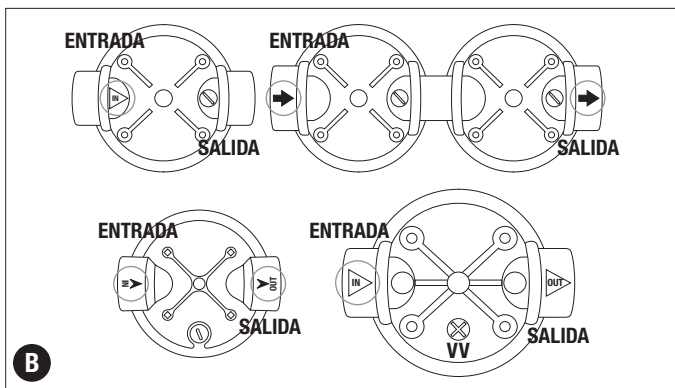

La instalación de manómetros y/o kits de descarga para los modelos con este tipo de accesorios: Modelos (con manómetros) S (con de descarga) y SM (con kit de descarga y manómetros)

\* Manómetros: aplique cinta de sellado a la rosca de los manómetros y enrosque firmemente, pero sin exceso de apriete, en las aberturas roscadas de 1/8" de la parte superior del cabezal; durante la puesta en marcha del producto, en caso de fuga de agua añadir un poco más de cinta de sellado y/o apriete con más fuerza. Para productos con tapones (tornillos) para manómetros: atornillar los tapones (que llevan juntas tóricas) firmemente.

\* Kit de descarga: atornillar el nipple de plástico con junta tórica a la abertura roscada para la descarga en la parte inferior de la carcasa, atornillar la válvula de bola al nipple, asegurándose de que la junta de la válvula está en su lugar, a continuación, atornillar la válvula de bola al embudo de desagüe o al soporte de plástico, asegurándose de que la junta esté en su lugar. Para productos con tapón de descarga: atornillar el tapón.

## 6 - Arranque

- Guarde el paquete del filtro con la etiqueta para identificar el producto.
- Asegúrese de que el sellado sea fuerte y el adecuado.
- Después de la instalación, abra el grifo y deje correr el agua por al menos 5 minutos antes de usarla.

### ADVERTENCIA

Asegúrese de que no haya pérdidas de agua en el producto y en especial, controle el apriete entre la cabeza de la caja de protección y la taza de la misma. Controle igualmente que los valores de apriete sean correctos y que no haya pérdidas de agua durante 48 horas tras la instalación y la puesta en marcha. En caso de que las hubiera, abra la caja de protección, quite la junta tórica de la taza, coloque una nueva junta y aplique el lubricante original Lubrikit; a continuación, vuelva a apretar la taza en la cabeza y repita el control de pérdidas antedicho. Utilice solo juntas tóricas originales Filtri de Atlas, de lo contrario quedará nula la garantía. Solicite a su proveedor juntas, Lubrikit y otras piezas de recambio originales.

### PRECAUCIÓN

La calidad inicial del agua no será óptima a menos que haga correr el agua por al menos 5 minutos antes de usarla.

## 7 - Uso (verifique la etiqueta sobre la caja para identificar serie y modelo del contenedor para filtro)

- Consulte la Figura C para conocer el diseño de instalación.
- Los contenedores para filtro 3P y DP con conexiones roscadas de plástico están certificadas por las Normas NSF/ANSI 42 y 61 para la filtración de agua potable. Si usa para filtración de agua potable, no utilice para filtrar agua que no es segura o de calidad desconocida. Se pueden usar sistemas certificados para la reducción de impurezas en agua que contenga impurezas filtrables.
- Verifique el modelo de contenedor en la etiqueta colocada sobre la caja del producto y en la etiqueta impresa en contenedor.

- Respete los parámetros de funcionamiento aplicables para cada serie de contenedor como se muestra en la Sección 14 páginas 8, 9. Los parámetros de funcionamiento del contenedor también se muestran en la etiqueta de la caja y en la etiqueta adherida al contenedor.
- Si la presión excede las condiciones de funcionamiento, proteja el producto con un reductor de presión.
- Mantenga los modelos de contenedores TS y AS transparentes (claros) protegidos de la luz. Use sólo modelos de contenedores AB o BW opacos para la instalación bajo la luz directa. Los contenedores TS, AS, AB y BW deben ser provistos sólo con agua fría.
- Use los modelos de contenedores PP sólo para agua con pH no aplicable a agua potable (verifique las reglamentaciones nacionales/locales). Los contenedores PP se deben suministrar sólo con agua fría. Mantenga los modelos de contenedores PP protegidos de la luz.
- Use modelos de contenedores HOT para filtrar agua caliente (temperatura de funcionamiento en la etiqueta del producto).
- Use modelos de contenedores K para presión de trabajo máxima hasta 145 psi (10 bar). Se deben suministrar contenedores K sólo con agua fría. Mantenga los modelos de contenedores para filtros K protegidos de la luz.
- Proteja de excesivo calor o frío: no exponga a temperaturas por debajo de 39 °F (4 °C) o por encima de 113 °F (45 °C) a todos los modelos de contenedores con la única excepción des modelos HOT que puede tolerar hasta 176 °F (80 °C).
- Proteja de los retornos de agua caliente (excepto para los modelos HOT dentro de los parámetros de funcionamiento) con una válvula de retención (no retorno).
- Proteja del golpeteo con un dispositivo anti golpeteo. En caso de instalación en sistemas alimentados con bomba y, en concreto, en aquellos equipados con sensor de caudal de gas, se introduce otro vaso de expansión aguas arriba del filtro para protegerlo de posibles/continuos picos de presión lo que puede causar golpeteo (fig. C).
- Si se dejara el filtro (contenedor + cartucho) sin utilizar por más de una semana, reemplace el (los) cartucho(s) por nuevo(s) antes de usar.

## PRECAUCIÓN



Los valores de temperatura máxima de trabajo y de presión máxima de trabajo que se indican en la etiqueta fijada al contenedor del filtro están pensados como parámetros máximos de trabajo y no se deben exceder. Si se usa el contenedor en condiciones de presión alta pueden ocasionarse roturas.

## ADVERTENCIA

Use los modelos de contenedores para filtros 3P y DP para filtrar agua potable.

### ESQUEMA DE INSTALACIÓN

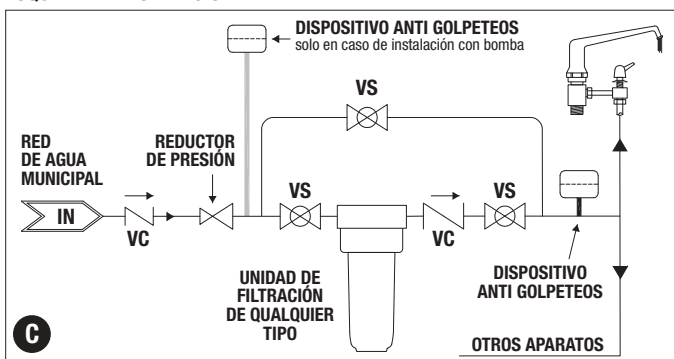

## 8 - Accesorios, repuestos y cartuchos de filtros

Los accesorios y repuestos están disponibles a través de los revendedores y mayoristas de la red de Atlas Filtri North America LLC. Red de distribuidores autorizados, mayoristas y minoristas. En caso de dificultad, contacte con Atlas Filtri North America LLC enviando un correo electrónico a [atlasfiltrinorthamerica@atlasfiltri.com](mailto:atlasfiltrinorthamerica@atlasfiltri.com).

## AVISO

Use sólo cartuchos para filtros ATLAS FILTRI originales. El uso de cartuchos no originales para los filtros ATLAS invalida la garantía de los mismos.

## 9 - Operaciones de reemplazo de Cartucho para filtros

### PRECAUCIÓN

Si el cartucho para filtro no está incluido en la caja se debe comprar en forma separada.

Consulte las figuras y siga las instrucciones paso a paso a continuación para reemplazar el cartucho.

Consulte la literatura y folletos que disponen los Distribuidores autorizados por Atlas Filtri North America LLC o la etiqueta en el envoltorio de plástico del cartucho del filtro, o en [www.atlasfiltri.com](http://www.atlasfiltri.com) para determinar el cartucho adecuado de ATLAS FILTRI. Al elegir el cartucho adecuado para el filtro, seguir la indicación y las recomendaciones disponibles del envoltorio del cartucho. El promedio de vida útil del cartucho varía dependiendo del uso, condiciones ambientales, presión, etc. En general, los cambios en gusto, olor o color del agua indican que se debe reemplazar el cartucho.

El uso de cartuchos no originales ATLAS FILTRI invalida la garantía de los mismos.

A. Antes de abrirlo cierre la cañería principal del agua (1) y coloque una bandeja debajo del sistema para que el agua que se derrame mientras se retira el cartucho del filtro caiga adentro.

B. Libere la presión del producto desenroscando la válvula de descarga del cabezal (2).

C. Abra el contenedor desenroscándolo (3).

D. Retire el cartucho usado (4).

E. Limpie el contenedor con agua fría y una esponja suave.

F. Abra el envoltorio del cartucho nuevo y deséchelo (5).

G. Inserte el cartucho nuevo y colóquelo en el contenedor (6).

H. Ajuste el cuenco del contenedor al cabezal del contenedor usando la llave de tuercas (7). Si la llave no está incluida en la caja, se debe comprar por separado. No ajuste demasiado.

I. Abra la cañería principal del agua (8).

J. Abra lentamente el suministro de agua.

K. Espere que el aire se purgue desde la válvula de descarga, luego gírela y ajústela (9).

L. Deje correr el agua por al menos 5 minutos antes de usarla (10).

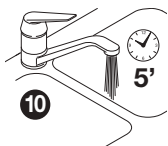
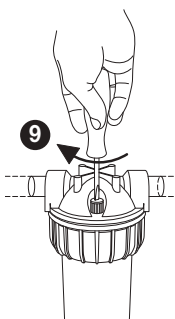
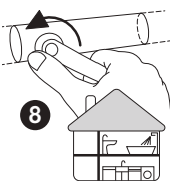
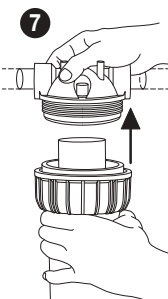
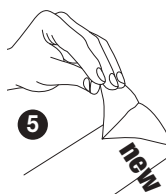
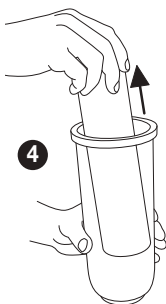
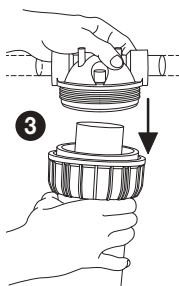
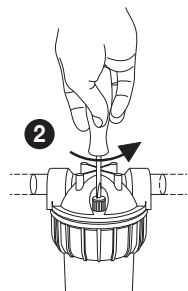
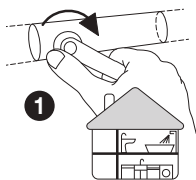

## 10 - Mantenimiento

- **Reemplace el contenedor del filtro al menos cada 5 años.**
- Para mantenimiento o reemplazo de los cartuchos para filtros siga las instrucciones del envoltorio del cartucho del filtro.
- **Si no se usa por más de 1 semana, retire el cartucho del filtro y reinicie la operación para procedimiento de mantenimiento/reemplazo indicada en el envoltorio del cartucho.**

### ADVERTENCIA

Tras poner nuevamente en marcha, y luego de ejecutar operaciones de mantenimiento y/o relleno, cambio, cuando la taza de la unidad se halla desenroscada de la cabeza, cambie la junta tórica con una nueva y lubríquela con Lubrikit original antes de apretar la taza en la cabeza. Asegúrese de que no haya pérdidas de agua en el producto y en especial, controle el apriete entre la cabeza de la caja de protección y la taza de la misma. Controle igualmente que los valores de apriete sean correctos y que no haya pérdidas de agua durante 48 horas tras la instalación y la puesta en marcha. En caso de que las hubiera, abra la caja de protección, quite la junta tórica de la taza, coloque una nueva junta y aplique el lubricante; a continuación, vuelva a apretar la taza en la cabeza y repita el control de pérdidas antedicho. Utilice solo juntas tóricas originales Atlas Filtri, de lo contrario quedará nula la garantía. Solicite a su proveedor juntas, Lubrikit y otras piezas de recambio originales.

### PRECAUCIÓN

Después de las operaciones de mantenimiento, abra el grifo por al menos 5 minutos antes de usar el agua.

## 11 - Resolución de problemas

FUNCIONAMIENTO DEFECTUOSO	CAUSA	SOLUCIÓN
Filtraciones entre el contenedor y el cabezal del contenedor.	a. El contenedor no está ajustado lo suficiente. b. El anillo tórico (o-ring) es viejo/está afectado.	a. Ajuste más el contenedor con la llave de tuercas. b. Si el contenedor aún filtra, cambie el anillo tórico del contenedor por uno nuevo (use reemplazos / repuestos originales).
Filtraciones en las conexiones de entrada/salida.	a. No tiene la cantidad suficiente de sellador o la conexión no está lo suficientemente ajustada. b. Tipo de conexión no adecuada.	a. Quite la cinta de sellado anterior del adaptador y coloque más cinta de sellado o ajuste la conexión de forma adecuada. b. Use sólo contenedores que coincidan con el tipo de conexiones como se indica en la etiqueta del producto. Los adaptadores NPT decrecientes solo se ajustan a los filtros con la indicación NPT en la etiqueta. Los adaptadores BSP Paralelos solo se ajustan a los filtros sin la indicación NPT en la etiqueta.

## 12 - Disposición del filtro y del cartucho

Los contenedores y los cartuchos se deben disponer de acuerdo con las reglas y las normativas vigentes.

## 13 - GARANTÍA LIMITADA

- a) **Garantía limitada:** Atlas Filtri North America, LLC garantiza por un período de 12 meses desde la fecha de compra del contenedor que cada contenedor nuevo Atlas Filtri North America, LLC debe ser libre de defectos en los materiales o de fabricación, bajo uso y mantenimiento normales, sujeto a las siguientes exclusiones y limitaciones.
- b) **Exclusiones:** La garantía ofrecida por Atlas Filtri S.r.l. no es válida en los siguientes casos:
- (i) El cartucho y todo componente sujetos al desgaste por el uso como parte de su funcionamiento normal, incluidas sin limitaciones las juntas.
  - (ii) La instalación, la alteración, las modificaciones, la falta de mantenimiento o el mantenimiento incorrecto, el mantenimiento no llevado a cabo de acuerdo con las instrucciones de Atlas Filtri North America, LLC o por personal no calificado.
  - (iii) La instalación o el uso de piezas u otros componentes no autorizados por Atlas Filtri North America, LLC
  - (iv) La instalación del producto en ambientes no adecuados o en condiciones que no estén contempladas en el manual de instrucciones.

- c) Limitaciones:** La responsabilidad de Atlas Filtri North America, LLC bajo esta garantía limitada está limitada únicamente al reemplazo del producto defectuoso por un distribuidor de Atlas Filtri North America, LLC en su lugar de negocios en el horario habitual, excluye el envío, el trabajo de instalación u otros costos de reparación. El defecto o las demoras en la reparación no dan derecho a compensación ni extensión de la garantía. Esto no lo incluye la garantía. DENTRO DE LO PERMITIDO POR LA LEY VIGENTE, ATLAS FILTRI NORTH AMERICA, LLC NO SERÁ RESPONSABLE DE OTROS GASTOS, PÉRDIDA O DAÑO, YA SEA DE FORMA DIRECTA, CASUAL, PUNITIVA, RESULTANTE O EJEMPLAR QUE SURJAN EN CONEXIÓN CON LA VENTA O EL USO O LA INCAPACIDAD DE USAR EL PRODUCTO ATLAS FILTRI NORTH AMERICA, LLC PARA CUALQUIER FIN. Esta garantía limitada representará el único recurso del Comprador y la única responsabilidad de Atlas Filtri North America, LLC, ya sea por motivos de garantía, contractuales o de negligencia, respecto a cualquier defecto, real o supuesto, en el estado o rendimiento de cualquier producto Atlas Filtri North America, LLC EXCEPTO LO ESPECÍFICAMENTE DISPUESTO AQUÍ, QUEDA EXPRESAMENTE EXCLUIDA TODA GARANTÍA IMPLÍCITA POR LEY, INCLUIDA TODA GARANTÍA O COMERCIABILIDAD O IDONEIDAD PARA UN FIN PARTICULAR. DENTRO DE LO PERMITIDO POR LA LEY VIGENTE, LAS PRESENTES CLÁUSULAS DE GARANTÍA SON EXCLUSIVAS Y SUSTITUTIVAS DE CUALQUIER OTRA SOLUCIÓN.
- d) Limitación de responsabilidad.** LA RESPONSABILIDAD DE ATLAS FILTRI NORTH AMERICA, LLC SOBRE CUALQUIER RECLAMO DE CUALQUIER TIPO RELACIONADO CON LOS PRESENTES TÉRMINOS O CON LA FABRICACIÓN, VENTA, ENTREGA, REVENTA O USO DE CUALQUIER PRODUCTO ATLAS FILTRI NORTH AMERICA, LLC NO EXCEDERÁ EN NINGÚN CASO EL PRECIO DEL PRODUCTO ATLAS FILTRI NORTH AMERICA, LLC QUE DÉ LUGAR A DICHO RECLAMO.

## AVISO

Recomendamos que antes de instalar un sistema de filtración de agua, haga comprobar la misma para determinar las necesidades de filtro de agua.

## AVISO

Se el contenedor para cartuchos filtrantes se proporciona sin cartucho se puede seleccionar en la literatura y folletos puestos a disposición por los distribuidores autorizados Atlas Filtri North America LLC

## AVISO

Use sólo cartuchos para filtros ATLAS FILTRI originales. El uso de cartuchos no originales para los filtros ATLAS invalida la garantía de los mismos.

### RECOLECCIÓN DE DATOS DE MANTENIMIENTO

FECHA	TIPO DE MANTENIMIENTO

### NOTAS





## INSTRUCTIONS POUR L'INSTALLATION ET L'ENTRETIEN DES BOÎTIERS DE FILTRES

Cher Client,

Nous vous remercions d'avoir choisi ce produit fabriqué en Italie par ATLAS FILTRI S.r.l., assemblé et commercialisé aux États-Unis et au Canada par ATLAS FILTRI NORTH AMERICA, LLC. Ce boîtier de filtre a été conçu et fabriqué en Italie en s'appuyant sur 40 ans d'expérience dans l'industrie.

**Droit d'auteur:** Toute reproduction, totale ou partielle et sous toute forme (y compris par enregistrement, numérisation ou photocopie) de ce manuel d'instruction est interdite sans l'autorisation écrite de la société Atlas Filtri North America, LLC.

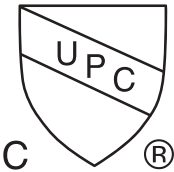

### CERTIFICATS DE CONFORMITÉ

LES BOÎTIERS DE FILTRE ATLAS FILTRI SONT CONFORMES AUX NORMES INTERNATIONALES SUIVANTES:

Les boîtiers des séries **3P**, **DP** et **DP BIG** avec raccords filetés en plastique, composants **certifiés conformes aux normes NSF/ANSI 42, 61, 372-sans plomb, et CSA B483.1** par l'IAPMO RT.

### TABLE DES MATIÈRES

1	Symboles d'avertissement de sécurité	18
2	Généralités	18
3	Qualification du personnel	18
4	Précautions, Mises en garde	18
5	Installation	19
6	Mise en fonction	20
7	Utilisation	20
8	Pièces de rechange	21
9	Remplacement de la cartouche	22
10	Entretien	23
11	Résolution des pannes	23
12	Élimination du filtre et de la cartouche	23
13	GARANTIE LIMITÉE	23

#### Contact:

ATLAS FILTRI North America LLC  
1068 North Farms Road Bldg. #3 - Wallingford, CT 06492, USA  
Tél. +1(203)284-0080 - Fax +1(203)294-9226  
e-mail: atlasfiltrinorthamerica@atlasfiltri.com

Une société du Groupe Atlas Filtri.  
[www.atlasfiltri.com](http://www.atlasfiltri.com)

**Atlas Filtri S.r.l.**  
Siège social et  
site de production en Italie

COMPANY WITH  
MANAGEMENT SYSTEM  
CERTIFIED BY DNV GL  
= ISO 9001 =  
= ISO 14001 =  
= ISO 45001 =

## 1 - Safety Alert Symbols

**MISE EN GARDE**

**SYMBOLE DE MISE EN GARDE:** indique une situation potentiellement dangereuse qui peut entraîner, si elle n'est pas évitée, des blessures graves, voire la mort. Il indique des conditions qui comportent un risque sérieux pour la sécurité individuelle.

**ATTENTION**

**SYMBOLE D'ATTENTION:** Indique une situation potentiellement dangereuse qui peut, si elle n'est pas évitée, provoquer une blessure légère ou modérée, et met en garde contre des pratiques dangereuses.

**REMARQUE**

**SYMBOLE DE REMARQUE:** Attire votre attention sur des faits et des conditions pertinents.

## 2 - Généralités

**ATTENTION**

**VEUILLEZ LIRE CE MANUEL D'INSTRUCTIONS INTÉGRALEMENT ET ATTENTIVEMENT ET VOUS ASSURER D'AVOIR BIEN COMPRIS SON CONTENU AVANT D'INSTALLER LE BOÎTIER DE FILTRE ATLAS FILTRI.**

- Les informations contenues dans ce manuel d'instruction sont susceptibles de subir des modifications sans préavis et ne sont pas contraignantes pour le fabricant, Atlas Filtri North America, LLC.
- Conservez ce manuel d'instruction en vue de futures consultations.

**Contact:** Voir page 17

**Identification du produit:** Une étiquette comportant les données d'identification du produit, son numéro de série et le lot de production est appliquée sur l'emballage du produit. Une autre étiquette, indiquant la pression de service maximum et la température de fonctionnement maximum, est appliquée sur le corps du filtre.

**Il ne faut pas enlever l'étiquette ni l'altérer, la cacher, la couvrir ou la modifier.**

Si l'étiquette normalement située sur le produit est absente ou si les conditions de fonctionnement indiquées sur l'étiquette ne sont pas lisibles, N'INSTALLEZ PAS le filtre et contactez les distributeurs agréés Atlas Filtri North America LLC ou bien contactez le fabricant par courrier électronique à l'adresse [atlasfiltrinorthamerica@atlasfiltri.com](mailto:atlasfiltrinorthamerica@atlasfiltri.com)

**MISE EN GARDE**

Les valeurs de la température de fonctionnement maximum et de la pression de service maximum qui sont indiquées sur l'étiquette appliquée sur le boîtier du filtre doivent être considérées comme des paramètres maximums de fonctionnement et ne doivent être dépassées en aucun cas.

La cartouche de filtre, conçue pour fonctionner avec ce boîtier de filtre, peut ne pas être comprise dans l'emballage et, si c'est le cas, elle doit être achetée séparément. Veuillez choisir attentivement la cartouche de filtre adaptée au boîtier de filtre sélectionné dans la documentation et les brochures disponibles auprès des distributeurs agréés Atlas Filtri North America LLC.

Utilisez uniquement les cartouches de filtre originales ATLAS FILTRI. L'utilisation de cartouches autres que celles originales annule la garantie.

## 3 - Qualification du personnel

**SEUL LE PERSONNEL QUALIFIÉ ET AUTORISÉ EST HABILITÉ À EFFECTUER L'INSTALLATION, LE SERVICE ET L'ENTRETIEN DES FILTRES ATLAS FILTRI.**

## 4 - Précautions, Mises en garde

**VEUILLEZ LIRE TOUTES LES INSTRUCTIONS ET PRÉCAUTIONS AVANT D'INSTALLER ET D'UTILISER VOTRE PRODUIT ATLAS FILTRI.**

**MISE EN GARDE**



**Avant l'installation, assurez-vous toutes les prises électriques situées près de la zone considérée soient débranchées.**

## MISE EN GARDE



N'installez pas le produit près d'appareils électriques.



N'utilisez pas une eau dont la sécurité sur le plan microbiologique n'est pas certaine ou de qualité inconnue sans une désinfection appropriée en amont ou en aval du système. Les systèmes certifiés pour la réduction des kystes peuvent être utilisés avec des eaux qui contiennent des kystes filtrables.

## MISE EN GARDE



Avant l'installation, lubrifiez soigneusement le joint torique du boîtier, situé sur le haut du bol. Demandez à votre fournisseur le lubrifiant d'origine, Lubrikit.



Installez les produits dans des pièces abritées et protégées contre le gel et la chaleur excessive.



Avant l'installation, vérifiez que l'installation de plomberie ait bien été configurée conformément au code de plomberie applicable.

## ATTENTION

Coupez le réseau de distribution de l'eau avant l'installation.

### 5 - Installation

Voir les Fig. A, B et C pour les consignes d'installation.

- Empêchez tout type de tension en utilisant un support mural Atlas Filtri, un accessoire disponible sur demande. S'il est impossible d'utiliser le support mural, l'installateur (personnel qualifié et autorisé) est tenu d'adopter la solution d'installation la plus appropriée pour éviter toute tension susceptible de nuire à l'intégrité du filtre.
- Connectez le raccord d'entrée au côté du produit avec la flèche IN et le raccord de sortie au côté avec la flèche OUT. (Fig. B)
- **Effectuez le raccordement aux tuyaux au moyen de raccords coniques UNIQUEMENT si les boîtiers sont marqués comme NPT et/ou si les boîtiers sont indiqués comme NPT sur l'étiquette appliquée sur l'emballage du produit. Effectuez de préférence le raccordement aux tuyaux avec des tuyaux flexibles.**
- Effectuez les raccordements aux tuyaux avec des raccords BSPP, si le boîtier n'est pas marqué NPT ou n'est pas indiqué comme NPT sur l'étiquette de l'emballage. Effectuez de préférence le raccordement aux tuyaux avec des tuyaux flexibles.
- Utilisez uniquement du ruban adhésif étanche pour assurer l'étanchéité des raccords.
- Il est conseillé d'installer un By-pass (voir Fig. A).
- Si le boîtier est complet et comprend sa cartouche, retirez l'emballage plastique de protection de la cartouche avant l'utilisation.
- Voir Fig. page 6 section 9, ci-dessous, afin d'obtenir des instructions pas-à-pas pour l'insertion d'une (nouvelle) cartouche.

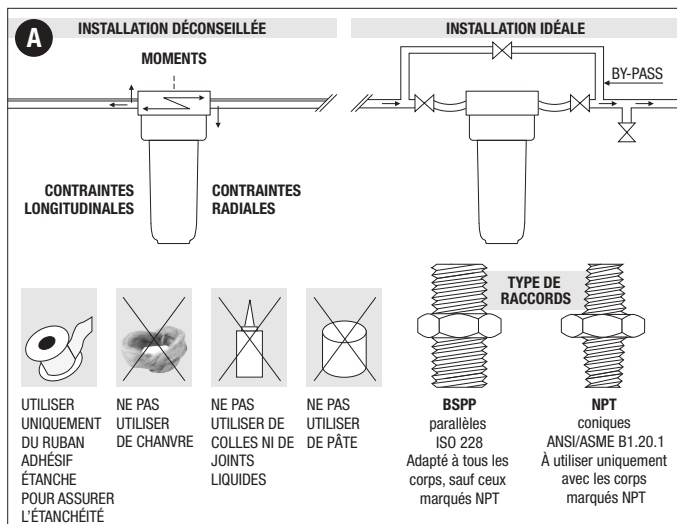

## Modalités de présentation des sens d'entrée et de sortie (flèches) sur les différents modèles de boîtiers de filtre.

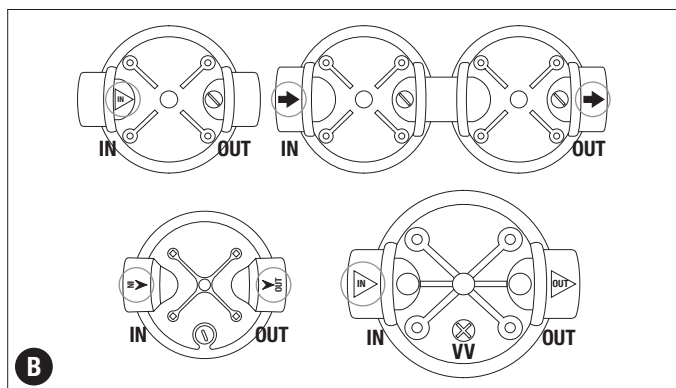

Installation de jauges et/ou d'un kit de vidange pour les modèles équipés de ces accessoires :  
Modèles M (avec jauges) S (kit de vidange) et SM (avec kit de vidange et jauges)

\*Jauges : appliquez du ruban adhésif sur le filetage des jauges et serrez fermement, sans toutefois serrer excessivement, dans les orifices filetés de 1/8", au sommet de la tête; à la mise en service du produit, s'il y a des fuites d'eau, ajoutez davantage de ruban adhésif et/ou vissez encore plus fermement. Pour les produits avec bouchons (vis) pour jauges : vissez fermement les bouchons (équipés de joints toriques).

\*Kit de vidange : vissez le mamelon en plastique avec le joint torique sur l'orifice fileté pour la vidange sur le fond du boîtier, vissez la soupape à bille sur le mamelon, en vérifiant que le joint d'étanchéité de la soupape soit à sa place, puis vissez la soupape à bille sur l'entonnoir d'écoulement ou sur le support à tuyau en plastique, en vérifiant que le joint d'étanchéité soit à sa place. Pour les produits avec bouchon de vidange : vissez fermement le bouchon.

## 6 - Mise en fonction

- Conservez l'emballage du filtre avec l'étiquette qui y est appliquée pour identifier le produit.
- Assurez-vous que l'étanchéité soit correcte et qu'il n'y ait pas de fuites.
- Après l'installation, ouvrez le robinet et laissez l'eau s'écouler pendant au moins 5 minutes avant l'utilisation.

### MISE EN GARDE

Assurez-vous qu'il n'y ait pas de fuites d'eau provenant du produit et vérifiez tout particulièrement le serrage entre la tête du boîtier et le bol du boîtier. Continuez de vérifier que le serrage est correct et qu'il n'y a pas de fuite d'eau pendant les 48 heures suivant l'installation et la mise en service. En cas de fuite, ouvrez le boîtier, retirez le joint torique du bol, placez un nouveau joint torique et appliquez le lubrifiant d'origine Lubrikit, puis resserrez le bol sur la tête et répétez le contrôle de fuite comme ci-dessus. Utilisez uniquement des joints toriques d'origine Atlas Filtri, sinon la garantie s'annule. Demandez auprès de votre fournisseur des joints toriques d'origine, un Lubrikit et d'autres pièces de rechange.

### ATTENTION

La qualité initiale de l'eau ne sera pas optimale si le robinet n'est pas ouvert pendant au moins 5 minutes avant l'utilisation.

## 7 - Utilisation (voir l'étiquette sur l'emballage pour identifier la série et le modèle du boîtier de filtre)

- Référez-vous à la Figure C pour le schéma d'installation.
- Les séries 3P et DP du boîtier de filtre, avec raccords filetés en plastique, sont certifiées conformes aux normes NSF/ANSI 42 et 61 pour la filtration de l'eau potable. En cas d'utilisation pour la filtration de l'eau potable, il ne faut pas les utiliser pour la filtration d'une eau dont la sécurité n'est pas assurée et de qualité inconnue. Les systèmes certifiés pour la réduction des kystes peuvent être utilisés avec des eaux qui contiennent des kystes filtrables.
- Vérifiez le modèle du boîtier de filtre sur l'étiquette appliquée sur l'emballage du produit et dans la légende (Légende étiquette) imprimée sur l'emballage.
- Respectez les paramètres de fonctionnement indiqués sur la plaque signalétique de l'emballage et sur l'étiquette appliquée sur le boîtier de filtre.

- Si la pression dépasse les conditions de fonctionnement, protégez le produit avec un réducteur de pression.
- Protégez de la lumière les modèles de boîtiers de filtre transparents TS et AS. N'utilisez que les modèles de boîtiers opaques AB ou BW pour une installation à la lumière directe. Les boîtiers de filtre dénommés TS, AS, AB et BW ne doivent être alimentés qu'avec de l'eau froide.
- Utilisez les modèles de boîtier de filtre PP uniquement pour l'eau dont le pH n'est pas admis pour l'eau potable (veuillez vérifier les réglementations locales et régionales). Les boîtiers de filtre PP ne doivent être alimentés qu'avec de l'eau froide. Protégez de la lumière les modèles de boîtiers de filtre PP.
- Utilisez uniquement les modèles de boîtiers de filtre HOT pour la filtration de l'eau (la température de fonctionnement admise est indiquée sur l'étiquette du produit).
- Utilisez les modèles de boîtier de filtre pour une pression de service allant jusqu'à maximum 145 psi (10 bars).  
Les boîtiers de filtre K ne doivent être alimentés qu'avec de l'eau froide. Protégez de la lumière les modèles de boîtier de filtre K.
- Protégez de la chaleur ou du froid excessifs : il ne faut pas exposer tous les modèles de boîtier à une température inférieure à 39 °F (4 °C) ou supérieure à 113 °F (45 °C); exception faite du modèle HOT, qui peut résister à des températures allant jusqu'à 176° F (80° C).
- Protégez des reflux d'eau chaude (sauf pour les modèles HOT compris dans les paramètres de fonctionnement) à l'aide d'un clapet de non-retour.
- Protégez des coups de bélier avec un dispositif anti-coup de bélier. En cas de montage sur des installations alimentées par une pompe et en particulier sur celles équipées d'un presso-fluxostat, un vase d'expansion supplémentaire doit être inséré en amont du filtre pour le protéger contre les pics de pression éventuels/continus qui peut causer des coups de bélier (fig. C).
- Si le filtre (boîtier + cartouche) n'est pas utilisé pendant plus d'une semaine, il faut remplacer la/les cartouche(s) par une/des nouvelle(s) avant son réutilisation.

## ATTENTION



Les valeurs de la température de fonctionnement maximum et de la pression de service maximum qui sont indiquées sur l'étiquette appliquée sur le boîtier du filtre doivent être considérées comme des paramètres maximums de fonctionnement et ne doivent pas être dépassées. L'utilisation du boîtier de filtre dans des conditions de haute pression peut entraîner des ruptures.

## MISE EN GARDE

Utilisez les modèles de boîtier de filtre 3P et DP pour la filtration de l'eau potable.

### SCHÉMA D'INSTALLATION

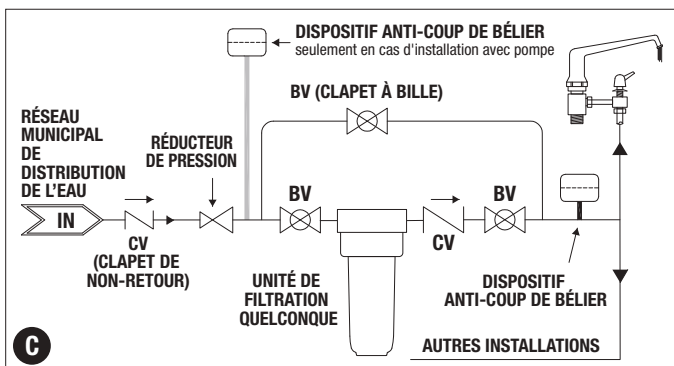

## 8 - Accessoires, pièces de rechange et cartouches de filtre

Les accessoires et pièces de rechange sont disponibles auprès des distributeurs agréés détaillants et grossistes de Atlas Filtri North America LLC. En cas de difficultés, contacter Atlas Filtri North America LLC par courrier électronique à l'adresse [atlasfiltrinorthamerica@atlasfiltri.com](mailto:atlasfiltrinorthamerica@atlasfiltri.com)

## REMARQUE

Utilisez uniquement les cartouches de filtre originales ATLAS FILTRI.  
L'utilisation de cartouches non-originales ATLAS FILTRI annule la garantie.

## 9 - Opérations pour le remplacement de la cartouche du filtre

### REMARQUE

Si la cartouche de filtre n'est pas être comprise dans l'emballage, elle doit être achetée séparément.

Référez-vous aux figures et suivez les instructions pas-à-pas indiquées ci-dessous pour remplacer la cartouche du filtre. Consultez la documentation et les brochures disponibles auprès des distributeurs agréés Atlas Filtri North America LLC ou l'étiquette placée sur l'emballage ou la pellicule plastique de la cartouche du filtre, ou encore visitez le site [www.atlasfiltri.com](http://www.atlasfiltri.com) afin de déterminer la cartouche adéquate ATLAS FILTRI. Après avoir choisi la cartouche de filtre adaptée à l'usage que vous prévoyez, suivez les indications et les recommandations disponibles sur l'emballage ou la pellicule plastique de la cartouche.

La durée de vie d'une cartouche de filtre dépend de son utilisation, des conditions environnementales, de la pression, etc. Généralement, le changement de goût, d'odeur ou de couleur de l'eau indique que la cartouche doit être remplacée. L'utilisation de cartouches non-originales ATLAS FILTRI annule la garantie.

A. Avant d'ouvrir le boîtier de filtre, coupez le réseau de distribution de l'eau (1) et placez un bac sous le système afin de récupérer l'eau qui s'écoule au moment du retrait de la cartouche de filtre ;

B. Libérez la pression à l'intérieur du produit en dévissant la soupape d'évacuation de la tête (2).

C. Ouvrez le boîtier en dévissant le boîtier (3).

D. Retirez la cartouche usagée (4).

E. Essuyez le boîtier du filtre avec de l'eau froide et une éponge douce.

F. Ouvrez l'emballage de la nouvelle cartouche et jetez l'emballage (5).

G. Introduisez la nouvelle cartouche et placez-la dans le boîtier (6).

H. Serrez le bol du boîtier sur la tête du boîtier au moyen d'une clé (7). Si la clé n'est pas être comprise dans l'emballage, elle doit être achetée séparément. Ne serrez pas trop.

I. Ouvrez l'eau du réseau de distribution (8).

J. Ouvrez lentement l'approvisionnement en eau ;

K. Attendez que l'air soit purgé par la soupape d'évacuation, puis tournez et serrez la soupape d'évacuation (9).

L. Laissez l'eau s'écouler pendant au moins 5 minutes avant l'utilisation (10).

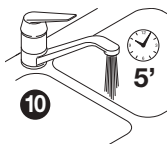
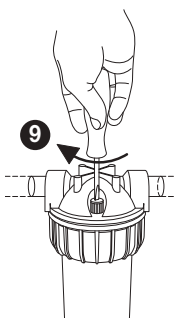
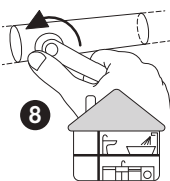
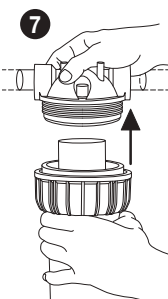
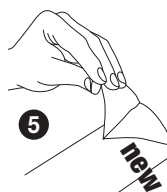
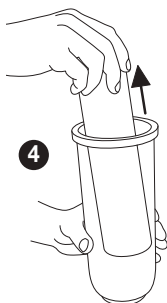
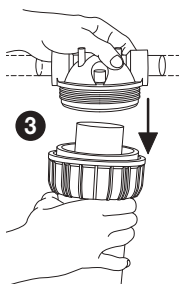
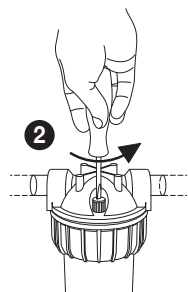
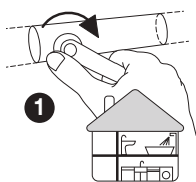

## 10 - Entretien

- Remplacez le bol du boîtier du filtre au moins tous les 5 ans.
- Pour l'entretien et le remplacement des cartouches de filtre, suivez les instructions indiquées sur l'emballage ou la pellicule de la cartouche du filtre.
- **En cas d'inutilisation pendant plus d'une semaine, il faut retirer la cartouche du filtre et remettre en service en suivant la procédure d'entretien/remplacement indiquée sur l'emballage ou la pellicule de la cartouche du filtre.**

### MISE EN GARDE

Au moment du redémarrage, après chaque opération d'entretien et/ou de remplissage d'appoint, lorsque le bol de l'unité est dévissé de la tête, remplacez le joint torique par un nouveau et lubrifiez soigneusement avec le lubrifiant d'origine Lubrikit avant de serrer le bol sur la tête. Assurez-vous qu'il n'y ait pas de fuites d'eau provenant du produit, et vérifiez tout particulièrement le serrage entre la tête du boîtier et le bol du boîtier. Continuez de vérifier que le serrage est correct et qu'il n'y a pas de fuite d'eau pendant les 48 heures suivant l'installation et la mise en service. En cas de fuite, ouvrez le boîtier, retirez le joint torique du bol, placez un nouveau joint torique et appliquez le lubrifiant, puis resserrez le bol sur la tête et répétez le contrôle de fuite comme ci-dessus. Utilisez uniquement des joints toriques d'origine Atlas Filtri, sinon la garantie s'annule. Demandez auprès de votre fournisseur des joints toriques d'origine, un Lubrikit et d'autres pièces de rechange.

### ATTENTION

Après avoir exécuté les opérations d'entretien, ouvrez le robinet pendant au moins 5 minutes avant d'utiliser l'eau.

## 11 - Résolution des pannes

PROBLÈME	CAUSE	SOLUTION
Fuites entre le boîtier et la tête du boîtier.	a. Boîtier pas suffisamment serré. b. Joint torique abîmé/usé.	a. Serrez davantage le boîtier à l'aide de la clé. b. Si le boîtier fuit encore, changez le joint torique du boîtier par un nouveau (utilisez des pièces de rechange originales).
Fuites dans les raccords d'entrée / sortie.	a. Pas assez d'agent d'étanchéité et/ou raccords pas suffisamment serrés. b. Type de raccord inadéquat.	a. Enlevez le ruban adhésif existant du raccord et appliquez davantage de ruban adhésif et/ou serrez le raccord correctement. b. N'utilisez que des filtres qui correspondent au type de raccords, comme indiqué sur la plaque signalétique. Les raccords coniques NPT ne conviennent que pour les filtres spécifiés comme NPT sur la plaque signalétique. Les raccords Parallèles BSP ne conviennent que pour les filtres sans indication NPT sur la plaque signalétique.

## 12 - Élimination du boîtier et de la cartouche du filtre

Éliminez les boîtiers de filtre et les cartouches de filtre usagées conformément aux normes et réglementations en vigueur.

## 13 - GARANTIE LIMITÉE

- a) Garantie limitée:** Atlas Filtri North America, LLC garantit pendant une période de 12 mois à compter de la date d'achat du filtre que dans des conditions normales d'utilisation et d'entretien, tout nouveau filtre Atlas Filtri North America, LLC est privé de tout défaut de matériau et de fabrication, sous réserve des exclusions et limitations suivantes.
- b) Exclusions:** La garantie accordée par Atlas Filtri North America, LLC ne s'applique pas dans les cas suivants :
  - (i) Usure de la cartouche et de tout composant liée à leur utilisation normale, y compris, mais sans s'y limiter, les joints.
  - (ii) Installation, altération, modification, absence ou exécution incorrecte de l'entretien, exécution de l'entretien de manière non conforme aux instructions d'Atlas Filtri North America, LLC ou par un personnel non qualifié.

- (iii) Installation et/ou utilisation de pièces ou autres composants non originaux, c'est-à-dire non fournis par Atlas Filtri North America, LLC.
  - (iv) Installation du filtre dans des environnements inappropriés et/ou dans des conditions non envisagées dans le manuel d'instructions.
- c) Limitations:** La responsabilité de la société Atlas Filtri North America, LLC dans le cadre de cette garantie limitée se limite exclusivement au remplacement du produit défectueux par un distributeur agréé Atlas Filtri North America, LLC à son siège d'exploitation normal et aux horaires normaux d'ouverture, hors frais de transport, de main d'œuvre d'installation et autres frais de réparation. Les éventuels défauts et retard de réparation ne donne aucun droit au versement d'indemnités ou à l'extension de la garantie. **DANS LA PLUS LARGE MESURE PERMISE PAR LA LOI APPLICABLE, LA SOCIÉTÉ ATLAS FILTRI NORTH AMERICA, LLC DÉCLINE TOUTE RESPONSABILITÉ QUANT À TOUS LES AUTRES FRAIS, PERTES OU DOMMAGES, DIRECTS, ACCESSOIRES, PUNITIFS, INDIRECTS OU EXEMPLAIRES LIÉS À LA VENTE, À L'UTILISATION OU À L'IMPOSSIBILITÉ D'UTILISER LE PRODUIT ATLAS FILTRI NORTH AMERICA, LLC DANS TOUT BUT.** La garantie limitée constituera le seul recours de l'Acheteur et la seule responsabilité de la société Atlas Filtri North America, LLC, pour faute ou sur base contractuelle ou de la garantie, pour tout défaut effectif ou prétendu de l'état ou des performances de tout produit Atlas Filtri North America, LLC. SAUF SPÉCIFICATION CONTRAIRE DANS LE PRÉSENT DOCUMENT, TOUTE GARANTIE IMPLICITEMENT RECONNUE PAR LA LOI, Y COMPRIS TOUTE GARANTIE DE LA QUALITÉ MARCHANDE OU D'APTITUDE À L'EMPLOI, EST EXPRESSÉMENT EXCLUE. **DANS LA PLUS LARGE MESURE PERMISE PAR LA LOI APPLICABLE, LES CLAUSES DE GARANTIE PRÉCÉDENTES SONT EXCLUSIVES ET REMPLACENT TOUT AUTRE RECOURS.**
- d) Limitation de responsabilité.** LA RESPONSABILITÉ DE LA SOCIÉTÉ ATLAS FILTRI NORTH AMERICA, LLC EN CAS DE TOUTE RÉCLAMATION LIÉE À CES CONDITIONS OU À LA FABRICATION, LA VENTE, LA LIVRAISON, LA REVENTE OU L'UTILISATION DE TOUT PRODUIT DE LA SOCIÉTÉ ATLAS FILTRI NORTH AMERICA, LLC NE DÉPASSERA EN AUCUN CAS LE PRIX DU PRODUIT DE ATLAS FILTRI NORTH AMERICA, LLC QUI EST À L'ORIGINE DE CETTE RÉCLAMATION.

## REMARQUE

**Nous vous conseillons de faire tester l'eau afin de déterminer vos exigences effectives de filtration avant d'installer un système de filtration de l'eau.**

## REMARQUE

**Si la cartouche de filtre n'est pas fournie avec le boîtier du filtre, vous pouvez la choisir dans la documentation et les brochures qui sont disponibles auprès des distributeurs agréés Atlas Filtri North America LLC.**

## REMARQUE

**Utilisez uniquement les cartouches de filtre originales ATLAS FILTRI. L'utilisation de cartouches non-originales ATLAS FILTRI annule la garantie.**

### COLLECTE DE DONNÉES ENTRETIEN

DATE	TYPE D'ENTRETIEN

### NOTES

---



---